

# CENTATEQ T-300

**Compact. Polyvalent. Flexible.**

Centre d'usinage CNC avec table tandem







# CENTATEQ T-300

En optant pour une machine HOMAG, vous obtenez un centre d'usinage performant pour un large éventail d'utilisations. En d'autres termes, vous recevez un système complet qui garantit une performance et une efficacité optimales dans toutes vos tâches de production.

## YOUR SOLUTION

[MEHR AUF HOMAG.COM](https://www.homag.com)



CENTATEQ T-300

## SOMMAIRE

- 04 Principe de base
- 08 Modes de fonctionnement
- 09 Guidage de la table
- 10 Concept de sécurité
- 11 Commande conviviale
- 12 Equipement de base
- 13 Moteurs de perçage
- 14 Broches de fraisage
- 16 Agrégats
- 18 table rainurée
- 20 Aperçu des options
- 22 powerTouch2
- 24 Logiciels
- 25 Caractéristiques techniques
- 26 Life Cycle Services

# Aperçu des points forts | CENTATEQ T-300

AVEC UNE VITESSE VECTORIELLE DE 141 M/MIN, MACHINE LA PLUS RAPIDE DANS SA CATÉGORIE

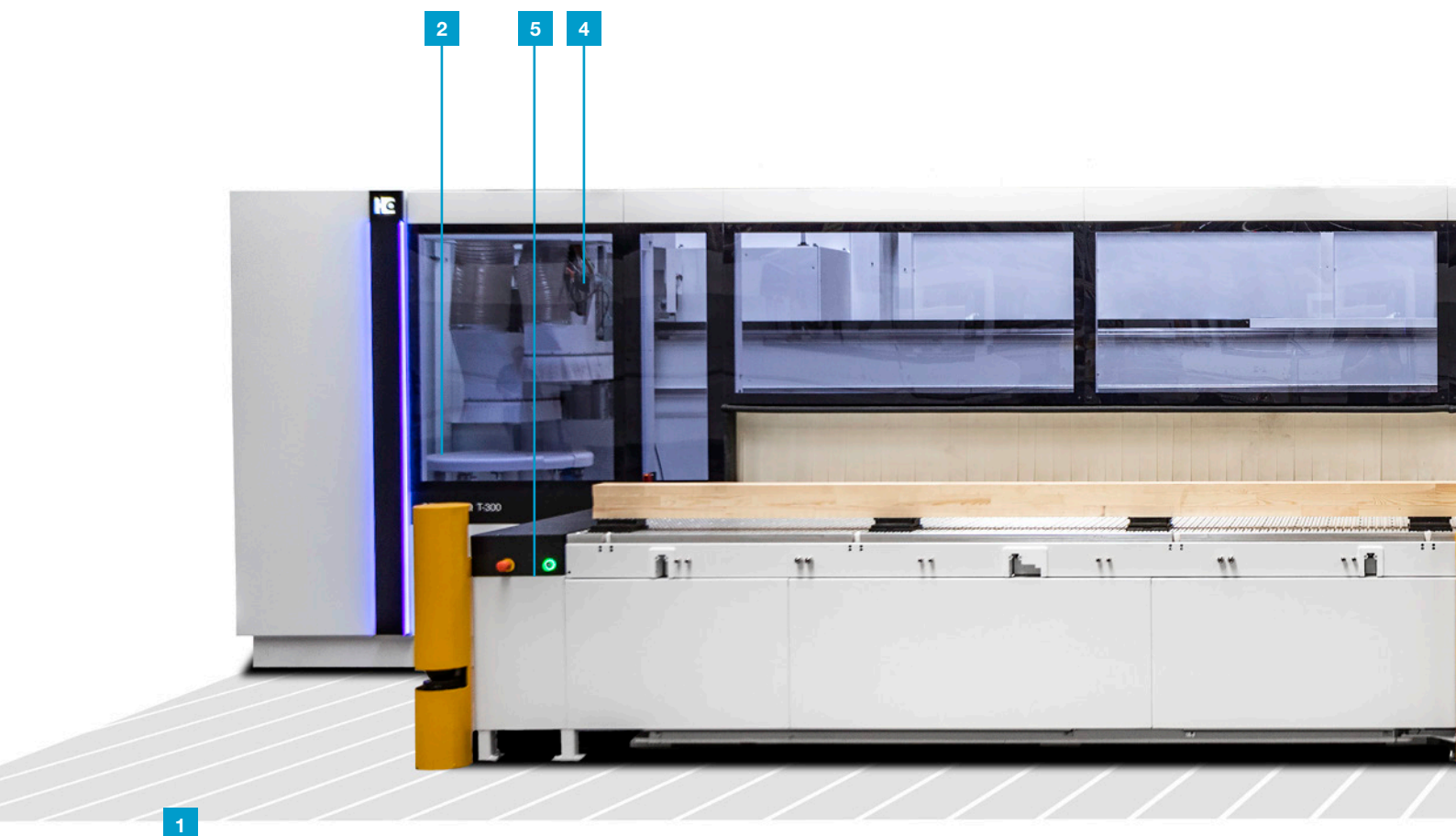

- 1 COMPACT**  
**Conçu pour une zone d'usinage maximale et un encombrement réduit :**
- Zone de travail :  
6 400 x 1 550 mm,  
par table :  
3 150 x 1 550 mm
  - Surface d'implantation : 64 m<sup>2</sup>

- 2 POLYVALENT**  
**Usinage complet des pièces sur l'ensemble de la zone de travail :**
- Technologie avancée HOMAG à 3, 4 ou 5 axes
  - Moteurs de perçage entièrement équipés avec système de changement rapide breveté

- 3 FLEXIBLE**  
**Pour chaque commande, un mode de fonctionnement adéquat :**
- Synchrones : rendement élevé pour un nombre de pièces identique
  - Indépendant : production spécifique et diversité
  - Couplé : pour les matériaux bruts particulièrement longs

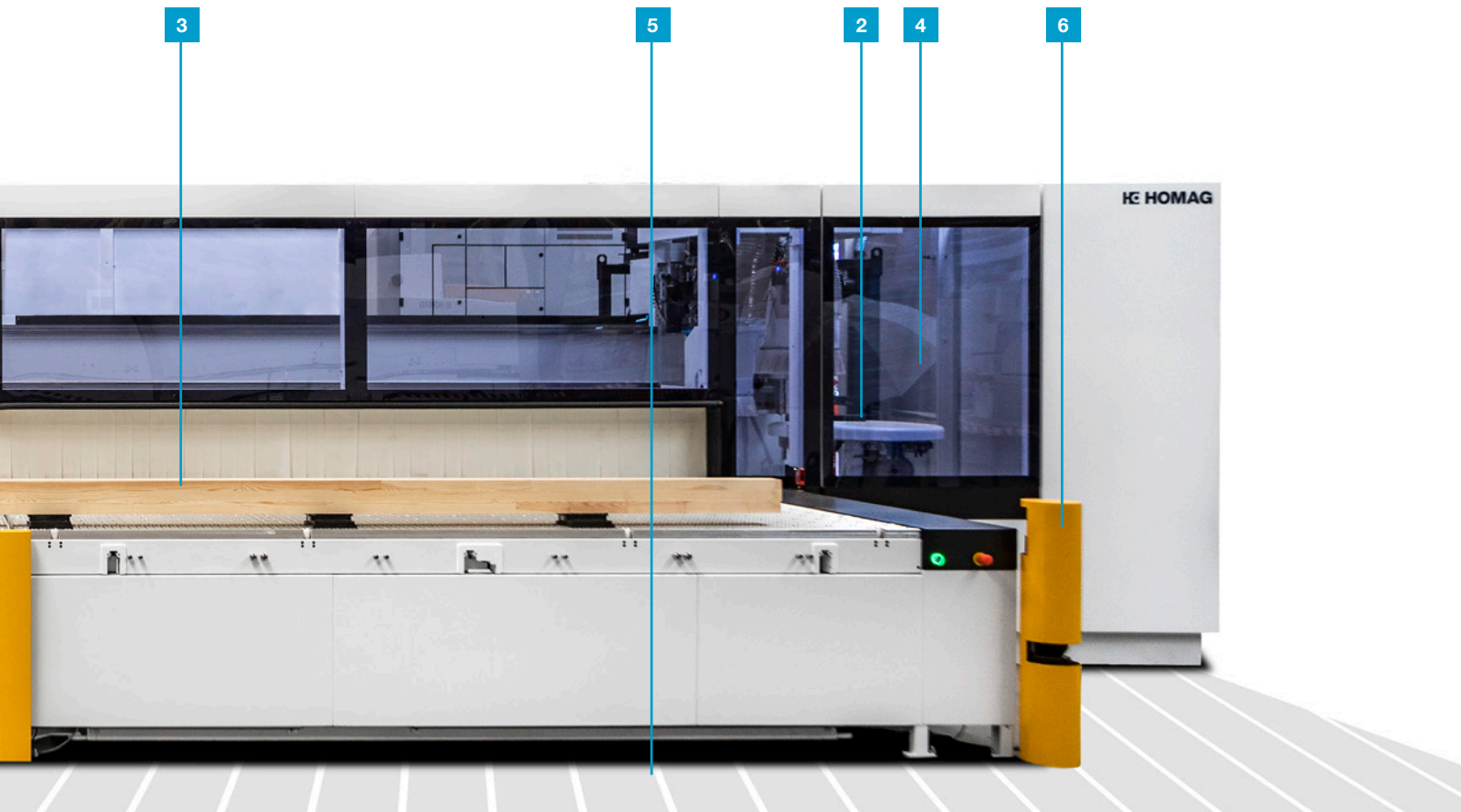

**4 ESPACE DE TRAVAIL**

Les éléments essentiels sont intégrés dans la machine, ce qui permet d'accroître son efficacité tout en libérant de l'espace de travail

- Pas d'éléments encombrants dans l'espace
- Accès sans barrière aux 28 positions d'outils

**5 CONVIVAL**

Manutention véritablement proche de la machine

- Fonction Marche et Arrêt intégrée dans le bâti de la machine
- Commande de la butée et du vide par pédale à la machine
- Changement d'outil directement au changeur

**6 MODERNE**

Utilisation d'une technique de sécurité et d'une interface opérateur dernière génération

- Technologie de sécurité safeScan
- Interface opérateur powerTouch2

## Principe de base | Nesting

Ce centre d'usinage CNC vous permet de fraiser les pièces que vous souhaitez en une seule étape de travail à partir de panneaux bruts et de leur ajouter tous les perçages verticaux et les rainures nécessaires. Les pièces programmées

sont automatiquement imbriquées à l'aide d'un logiciel d'optimisation, afin d'optimiser l'exploitation des chutes de matériau brut. Le centre d'usinage CENTATEQ T-300 est doté de 2 tables conçues pour le Nesting et d'autres tâches.



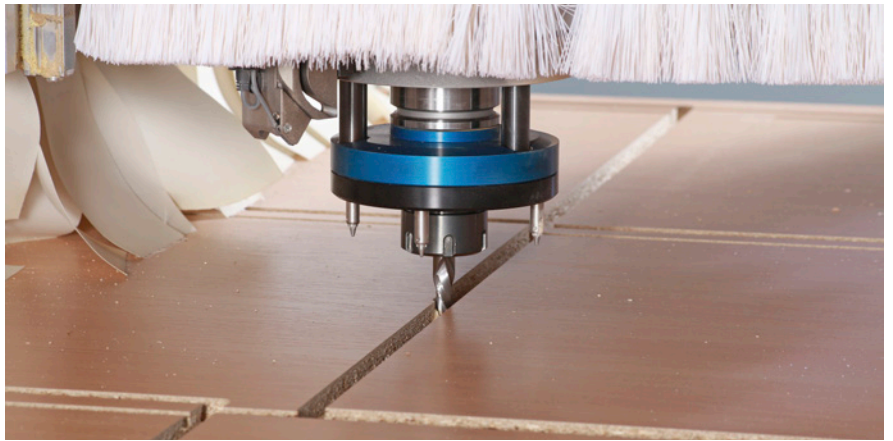

Le centre d'usinage CENTATEQ T-300 convient tout particulièrement à un usinage complexe de panneaux.

# Modes de fonctionnement | La solution parfaite pour vos besoins

L'opérateur dispose de 3 modes de fonctionnement pour un usinage polyvalent et efficace : synchrone, indépendant et couplé

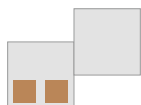

## MODE DE FONCTIONNEMENT : SYNCHRONE

Deux programmes d'usinage identiques sont exécutés de manière synchrone sur une table avec deux unités d'usinage.



**Votre solution** pour de grandes quantités avec la même gamme de pièces.

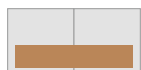

## MODE DE FONCTIONNEMENT : COUPLÉ

Un même programme d'usinage est exécuté sur les deux tables à la fois.



**Votre solution** pour les matériaux bruts particulièrement longs pouvant atteindre 6 400 mm.





**MODE DE FONCTIONNEMENT : INDÉPENDANT**

Un programme d'usinage différent est exécuté sur chacune des deux tables.



**Votre solution** pour une gamme de produits polyvalente répondant à des exigences d'efficacité strictes.

## Guidage de la table |

HOMAG met également l'accent sur la qualité et la précision dans cette série

Chaque table est dotée de trois rails de guidage pour garantir un usinage précis dans la plage de tolérance.

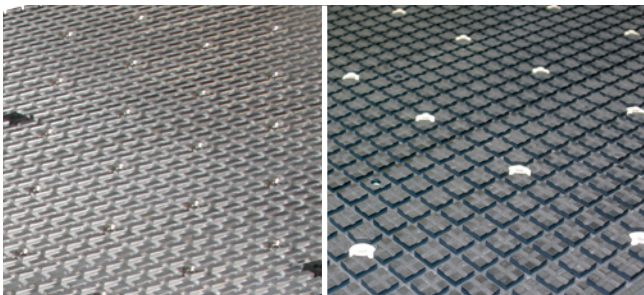

**Version de table :** HPL (High Pressure Laminate) et aluminium

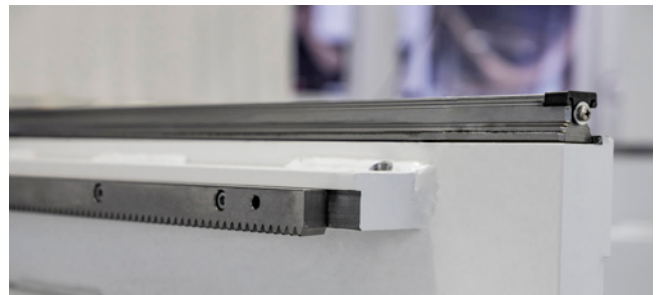

**Chaque table est dotée de trois rails de guidage** pour garantir un usinage précis dans la plage de tolérance

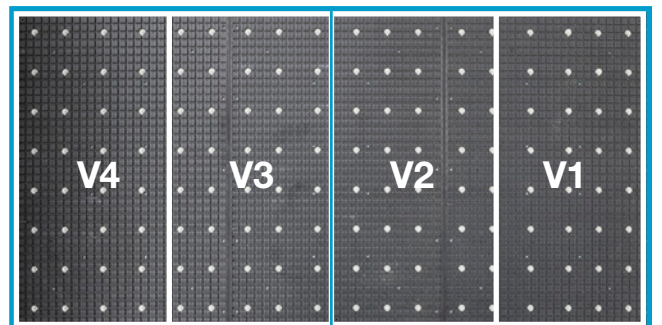
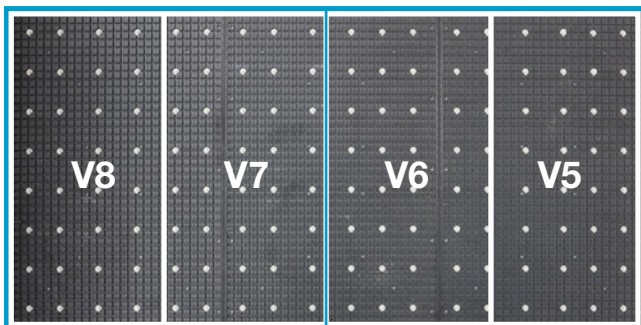

**8 zones de dépression et 4 zones d'usinage en tout**

## Concept de sécurité | Options individuelles

Choisissez le concept de sécurité qui vous convient, en fonction de vos besoins et de votre budget.

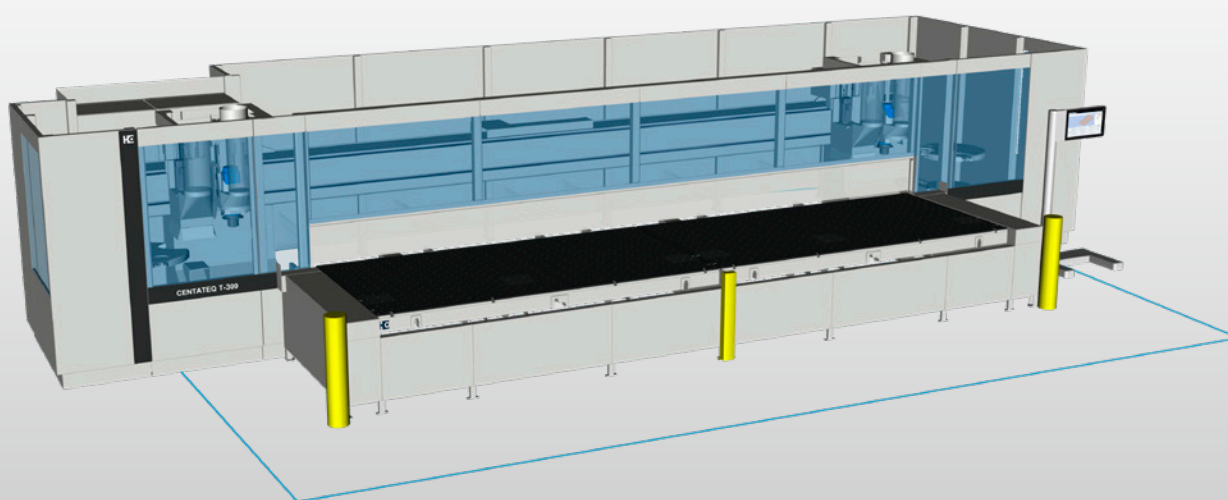

### safeScan:

Scanne la zone autour de la table mobile. La vitesse s'adapte à la présence d'une personne dans cette zone.

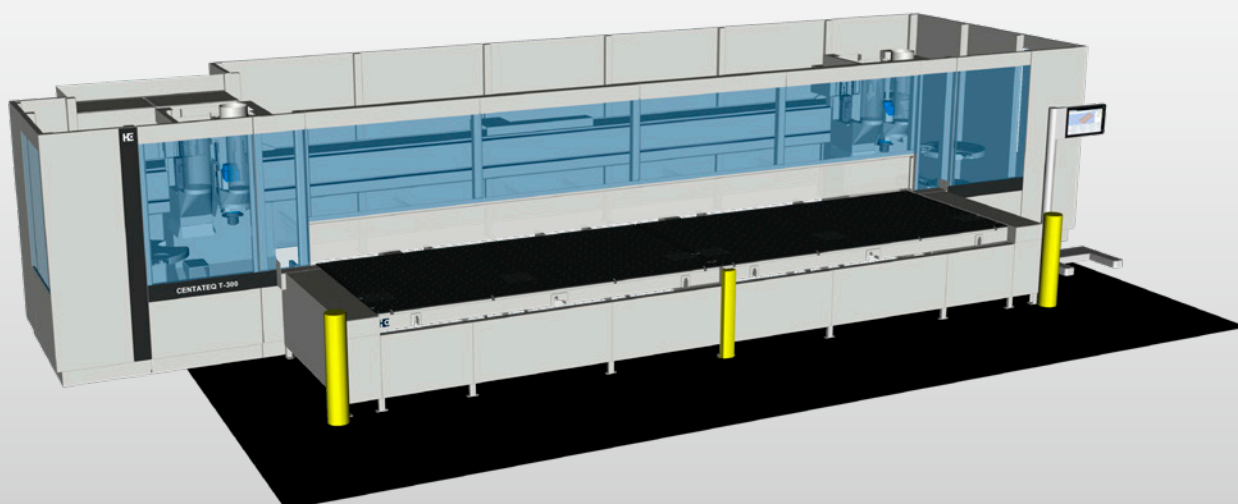

### Tapis :

La vitesse de la table en déplacement s'adapte à la présence d'une personne sur le tapis.

# Commande conviviale |

## Manutention véritablement proche de la machine



### Démarrage du programme à la machine

- 2 boutons de démarrage à gauche et à droite



### Pédale de commande

- Lever et abaisser les butées
- Activer et désactiver le vide

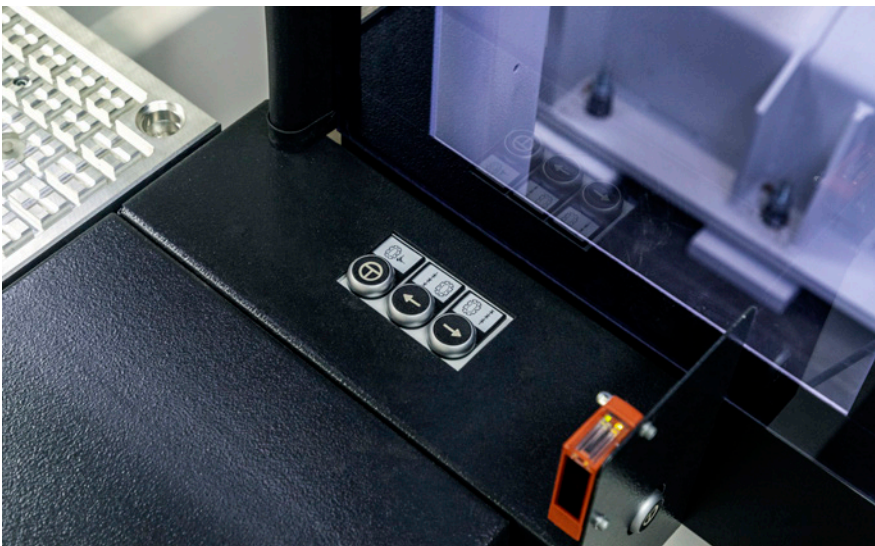

### Changement d'outil directement à la machine

## Equipement de base | Standards

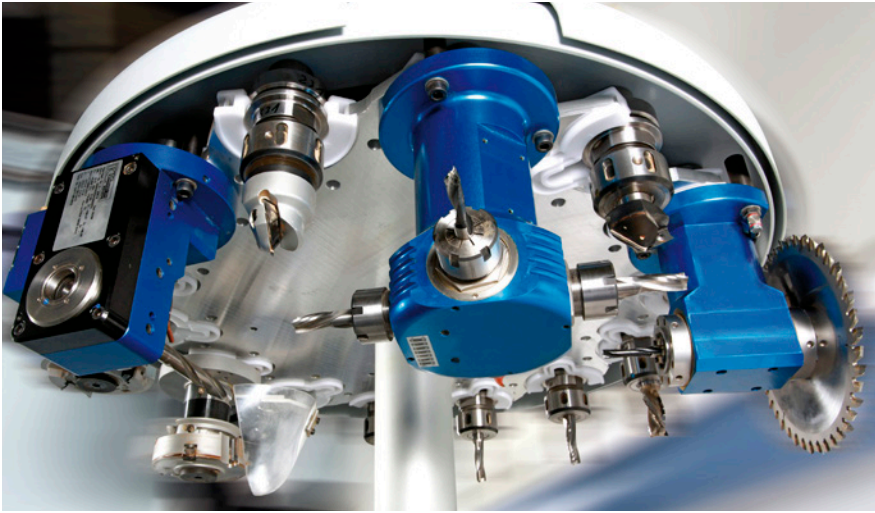

### Système de changement d'outils

Accès rapide et manipulation facile. Les changeurs d'outils permettent notamment l'utilisation flexible des outils et des agrégats, et ce même pour les grandes lames de scie et les agrégats lourds. Vous disposez de jusqu'à 28 (2\*14) positions d'outil.



### Terminal de commande

- 1 terminal de commande mobile de départ
- 2e terminal de commande en option



### Système de butée

16 Les boulons de butée permettent d'optimiser le positionnement des pièces.

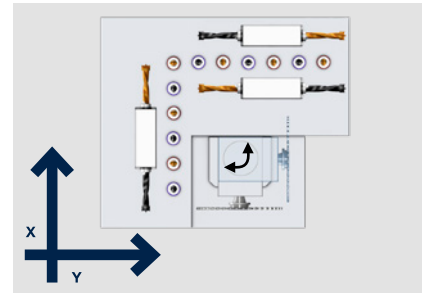

### Moteur de perçage V12/H2X4Y

- 18 broches de perçage [High-Speed 7500]
- 12 broches de perçage verticales
- 4 broches de perçage horizontales en Y
- 2 broches de perçage horizontales en X
- Scie à rainurer Ø 125 mm (0° / 90°)



### Chaînes porte-câbles fermées

dans la direction Y et Z pour la protection des câbles et des flexibles.

## Moteurs de perçage | Profondeur de perçage précise avec des moteurs de perçage HOMAG

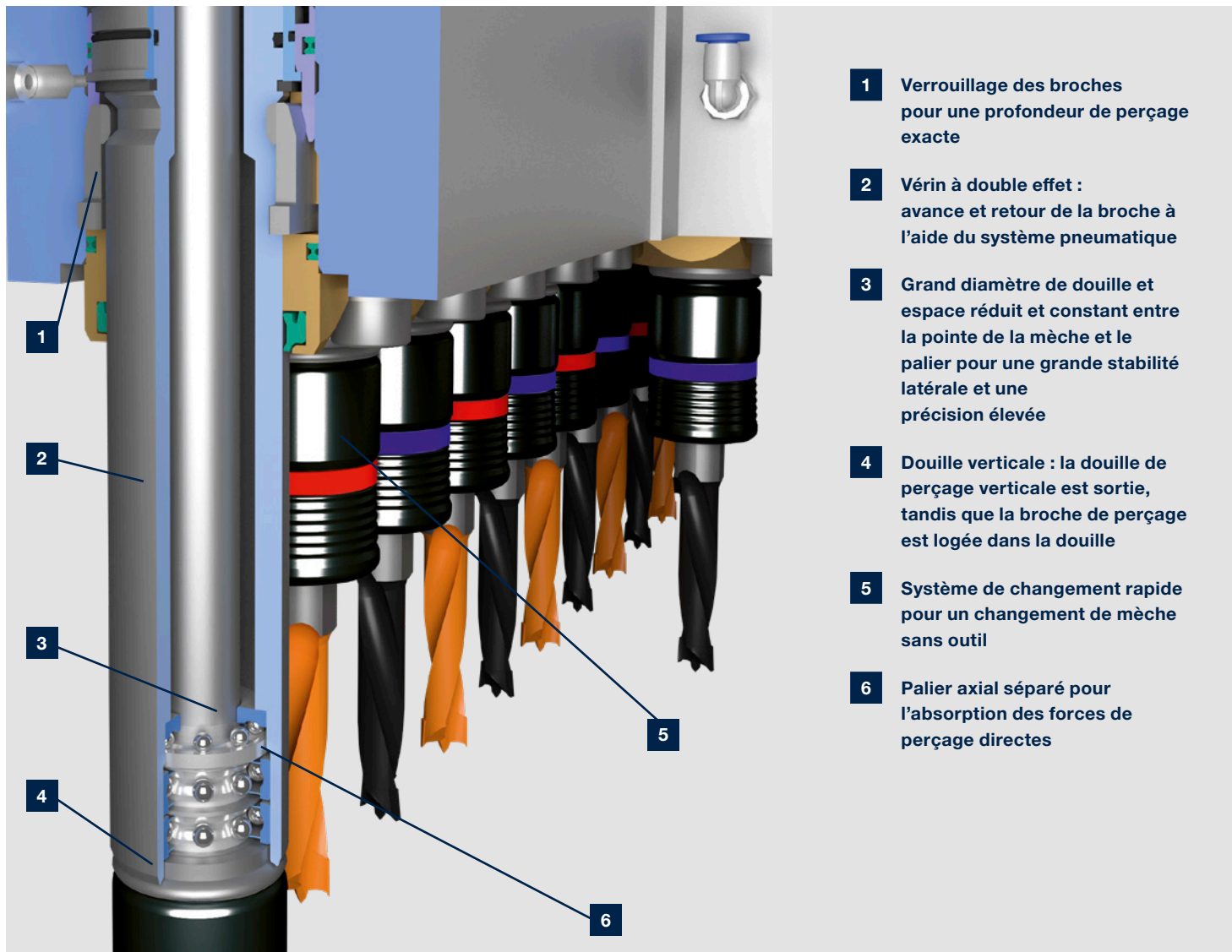

- 1** Verrouillage des broches pour une profondeur de perçage exacte
- 2** Vérin à double effet : avance et retour de la broche à l'aide du système pneumatique
- 3** Grand diamètre de douille et espace réduit et constant entre la pointe de la mèche et le palier pour une grande stabilité latérale et une précision élevée
- 4** Douille verticale : la douille de perçage verticale est sortie, tandis que la broche de perçage est logée dans la douille
- 5** Système de changement rapide pour un changement de mèche sans outil
- 6** Palier axial séparé pour l'absorption des forces de perçage directes



**Système de changement rapide breveté** pour un changement de mèche sans outils afin de réduire les temps de réglage.

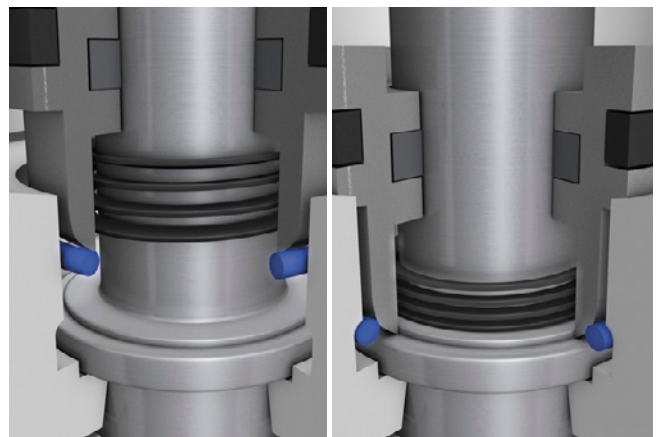

**Verrouillage automatique des broches :** système breveté pour une profondeur de perçage toujours exacte sur différents matériaux. Vitesses de rotation allant de 1 500 à 7 500 tr/min pour des avances élevées ou des cycles de perçage courts.

## Broches de fraisage | Adaptées à vos exigences

Des connexions d'avenir – nos interfaces comprennent des technologies brevetées qui élargissent l'éventail des tâches de votre installation. Ce qui ouvre des possibilités d'usinage

quasi-illimitées. Sciage, perçage, fraisage ou usinage avec des agrégats – vous avez le choix.

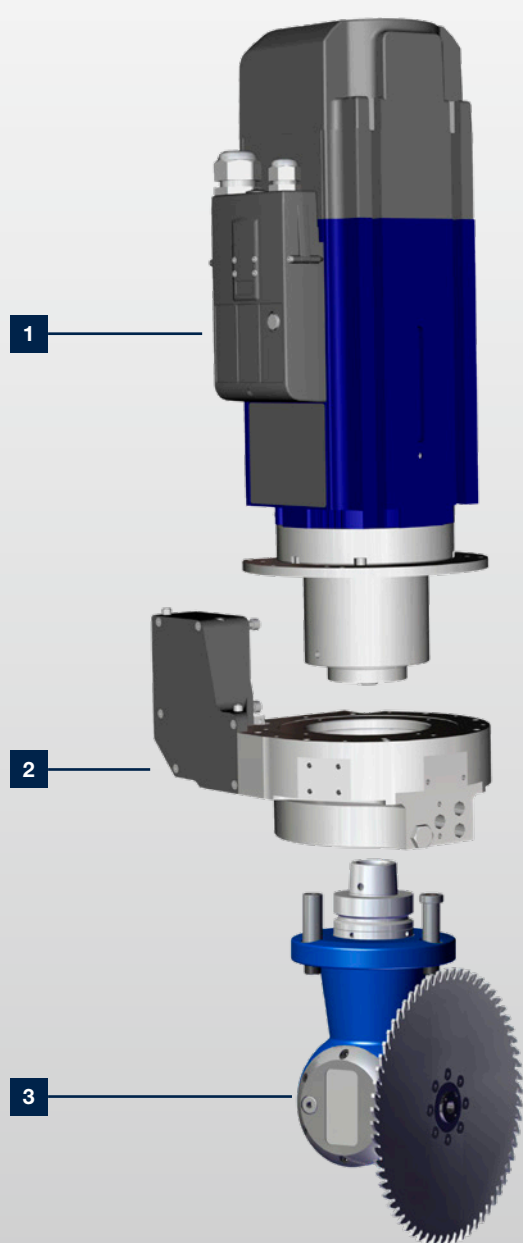

- 1** Broche de fraisage refroidie à l'air :  
Broches de fraisage performantes, robustes et éprouvées de 10 kW (13,2 en option) avec système de refroidissement à air
- 2** Axe C :  
Axe C à Interpolation avec interface pneumatique 3 points pour agrégats
- 3** Agrégat FLEX5



## DRIVE5CS

**Tête intelligente à 5 axes DRIVE5CS**, conception compacte et courses réduites. Une dose maximale de technologies dans un espace réduit, mais sans limitation des possibilités d'usinage. Broches refroidies par liquide dotées d'une puissance de fraisage de 10 kW (12 kW en option) pour un travail puissant. La conception compacte optimise l'espace de travail (si vous utilisez par exemple une lame de scie de 350 mm).

# Options individuelles | Agrégats

## SYSTÈME D'AGRÉGATS MODULAIRE POUR UN USINAGE FLEXIBLE

Les agrégats nécessaires pour les différentes opérations d'usinage sont chargés de façon automatique dans la broche principale des machines à partir des systèmes de changement d'outils. Ils peuvent par exemple être pivotés de 0 à 360° sur l'axe C. Vous profitez d'une flexibilité élevée et donc d'une large marge de manœuvre pour concrétiser vos idées. Toujours une solution optimale pour vos tâches spécifiques.



Agrégat de fraisage vertical palpé



Rabotage\*  
haute performance

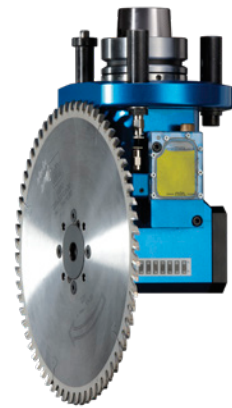

Sciage\*  
haute performance



Agrégat de ponçage à bande



Agrégat de ponçage excentrique



FLEX5 Peçage/sciage/fraisage\*





**Perçage/fraisage/sciage\*,  
2 broches**



**Perçage/fraisage\*,  
4 broches**



**Défonçage boîtiers de serrure\*,  
2 broches**



**Perçage/sciage, pivotant\*,  
(0° - 90°)**



**Perçage/fraisage, pivotant  
coudé\*, (0° - 90°)**



**Agrégat de coupe\***

\* Les longueurs d'outil et diamètres maximaux figurent sur les caractéristiques techniques

# Table rainurée |

## Pour le Nesting et bien d'autres applications



**Ventouses Eléments** de serrage par le vide pour une utilisation dans les rainures de la table

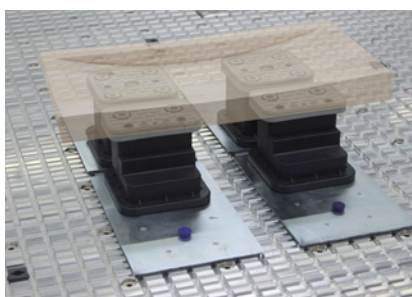
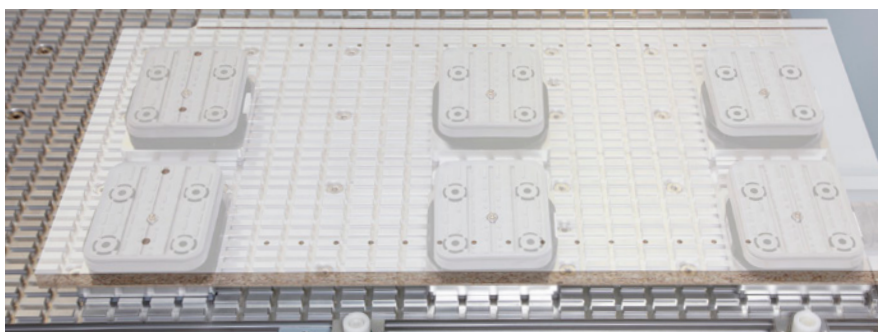
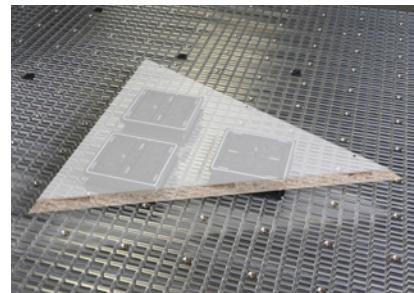

**Système Maxi-Flex** : plaque système à équiper librement pour des ventouses

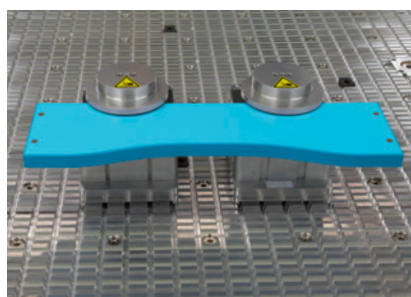

**Dispositif de serrage multifonction** : éléments de serrage à dépression pour le serrage d'alèses et de carrelets

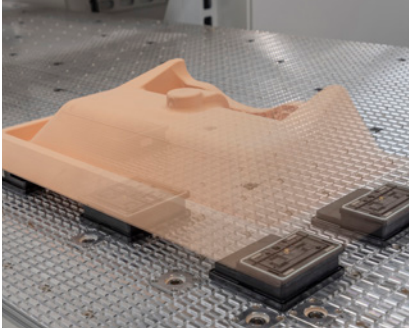

L'utilisation de différentes variantes de ventouses à hauteurs de montage différentes facilite et accélère l'usinage horizontal, par exemple pour les portes. Cela permet également de réduire dans une certaine mesure le recours aux gabarits de serrage pour l'usinage de composants et de pièces de forme.

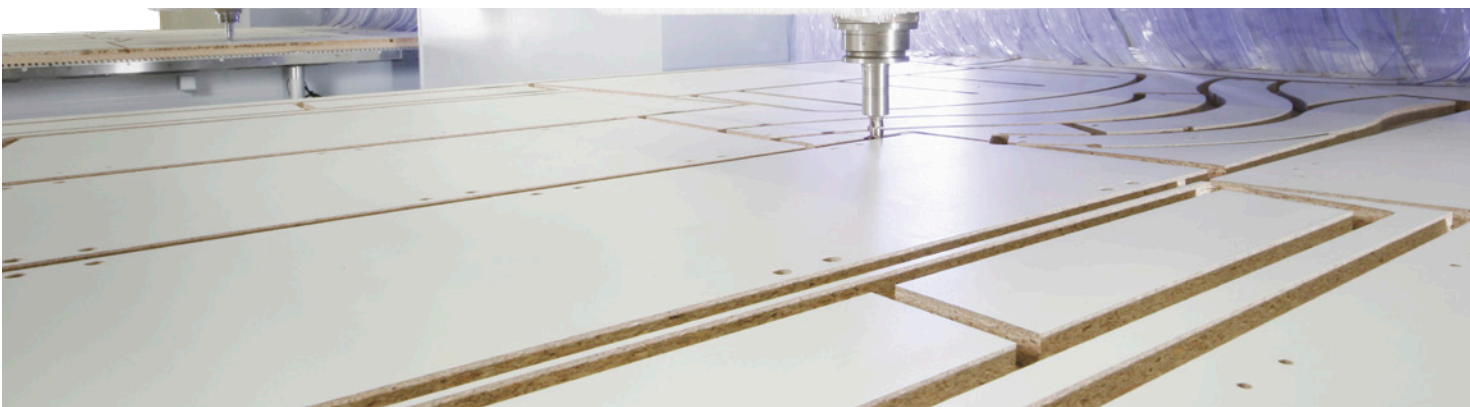
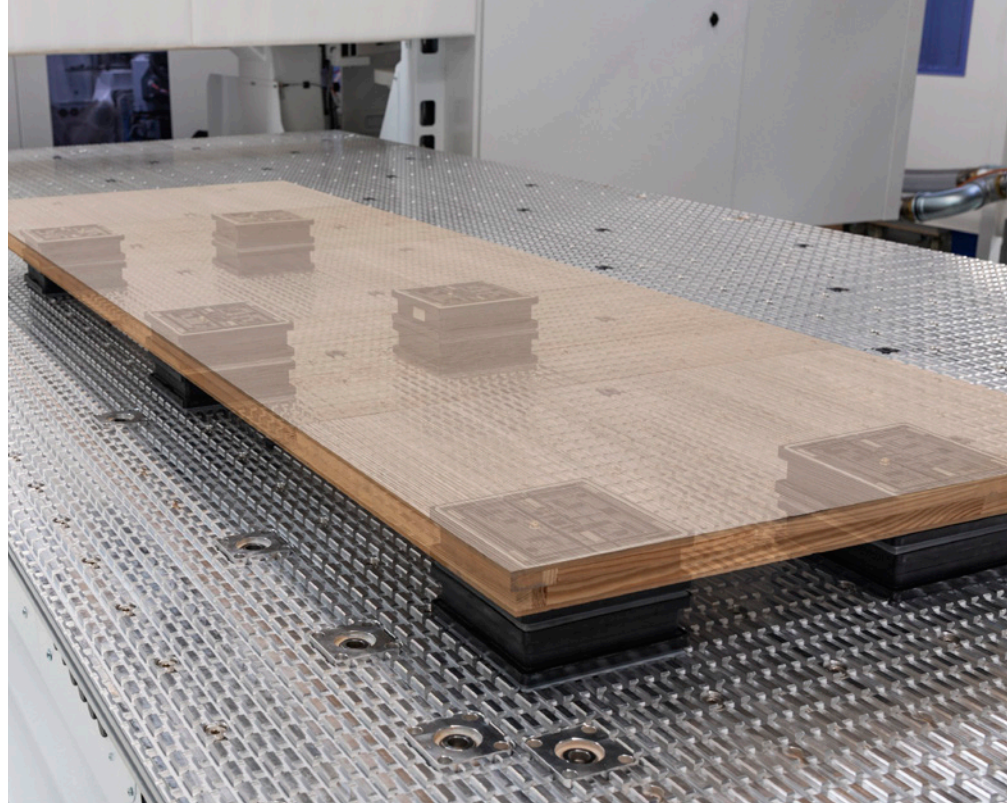

**Usinage Nesting de panneaux :** découpe optimisée et usinage dans la surface

# Aperçu des options |

## CENTATEQ T-300

MATRICE DES OPTIONS CENTATEQ T-300

	FRAISAGE						MOTEUR DE PERÇAGE		CHANGEUR D'OUTILS	VERSION TABLE		
	10kW	13,2 kW	Axe C	Interface Flex5	Capteur de vibrations	Interface d'agrégat	V12	V12H6N		Nombre de positions	ALU	HPL
3 axes		<input type="radio"/>			<input type="radio"/>							
4 axes		<input type="radio"/>	<input type="radio"/>	<input type="radio"/>	<input type="radio"/>	<input type="radio"/>	<input type="radio"/>	<input type="radio"/>	28 (2*14)	<input type="radio"/>	<input type="radio"/>	16
5 axes	<input type="radio"/>	<input type="radio"/>			<input type="radio"/>	<input type="radio"/>						

Standart:  Option:

\* capacité défonçage max. fraise diamètre 25 mm

\*\* avec le chariot d'usinage droit

\*\*\* à partir de la table



MAX. COTES D'USINAGE EN MM <sup>(*)</sup> **)			MODES DE FONCTIONNEMENT			COMMANDE CONVIVIALE	CONCEPT DE SÉCURITÉ		LOGICIELS			AXES
X	Y	Z <sup>***</sup>	Couplé	Indépendant	Synchrone		safeScan	Tapis de sécurité	tapio	Cut Rite	intelliDivide	
6 400	1 550	160	✓	✓	✓	✓	○	○	✓	○	○	
												DRIVE 5CS

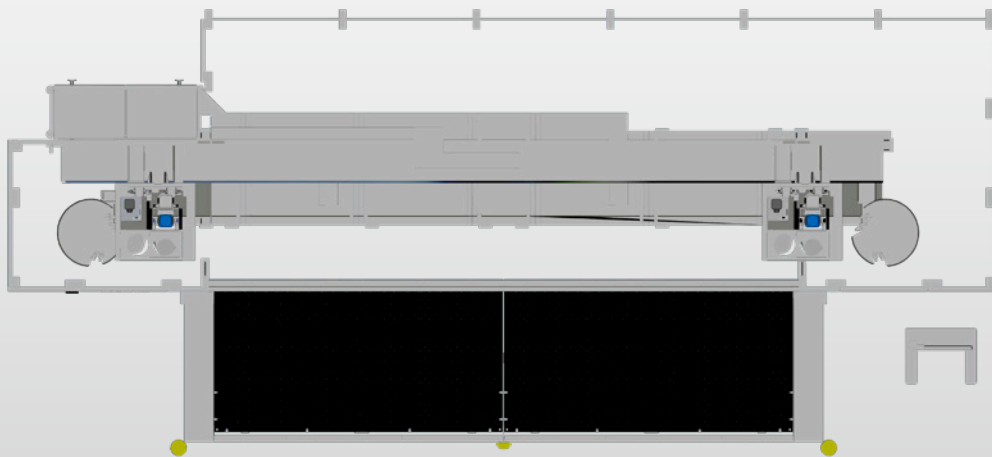

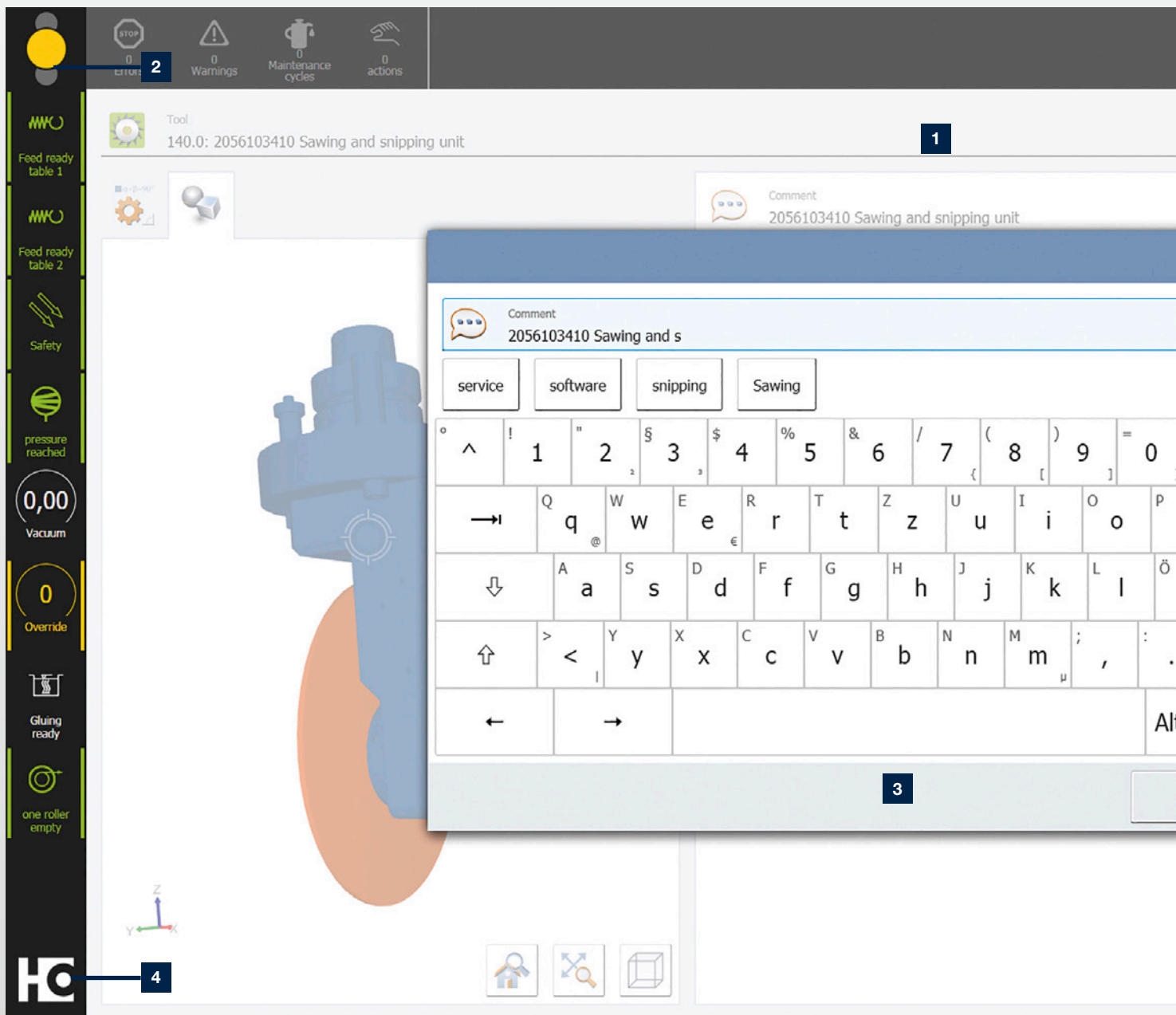

**1** L'écran powerTouch2 est clairement structuré et lisible. Vous pouvez voir les éléments essentiels en un coup d'oeil. Et pourtant, vous ne manquez aucun détail.

**3** Clavier pop-up fonctionnel pouvant rester ouvert avec auto-complétion pour une saisie rapide (lors de la saisie des premières lettres, les applications fréquemment utilisées sont proposées et peuvent être sélectionnées directement).

**2** Nous avons également amélioré le dialogue des voyants. Vous pouvez influencer immédiatement la disponibilité de la machine en sélectionnant des actions directement par le symbole du voyant.

**4** Menu Démarrer avancé avec affichage d'informations complémentaires (ex. : indication du nombre de messages en attente ou barres d'état indiquant l'état d'avancement de l'application) et appel direct des actions (ex. : acquittement des actions sans avoir à passer à l'application).

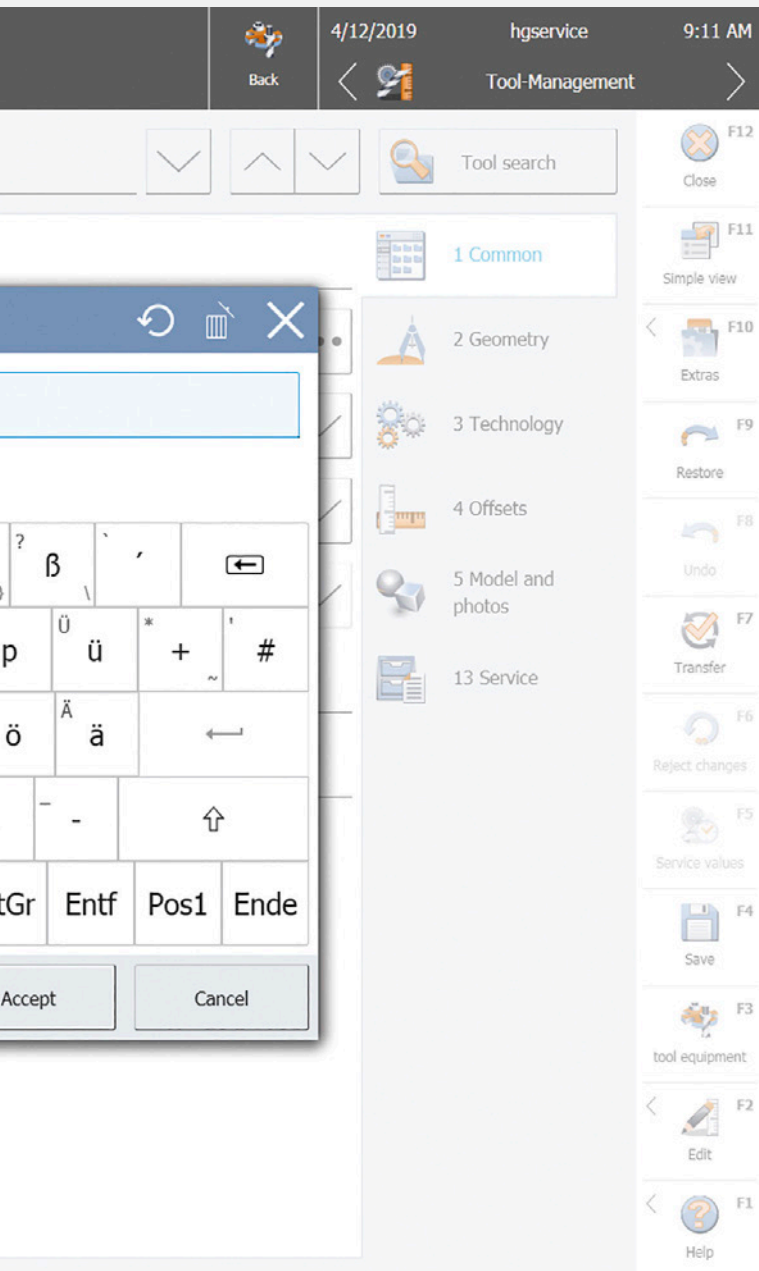

## powerTouch nouvelle génération : **powerTouch2**

Plus rapide, plus conviviale, plus lisible : profitez des avantages de la nouvelle version de notre interface utilisateur tactile powerTouch. Nous avons optimisé ce concept de commande homogène et l'avons adapté aux exigences de nos clients. Profitez d'une commande plus rapide et plus intuitive de vos machines HOMAG. La commande de vos machines HOMAG est encore plus rapide et plus intuitive. Le nouveau design moderne est clair et concis. Cette commande tactile innovante est conçue de manière à ce que vous puissiez obtenir le résultat souhaité de façon simple et conviviale. Avec la nouvelle génération powerTouch, la saisie des données est encore plus rapide. Par rapport à la version précédente, vous gagnez jusqu'à 30% de temps. Ce qui est rendu possible grâce à de nouvelles fonctionnalités telles que la complétion automatique des mots, un clavier pop-up qui peut rester ouvert constamment et des fonctions de type Windows telles que la sélection d'actions courantes directement depuis le bouton Démarrer.

Notre philosophie powerTouch – **simple, homogène, ergonomique, évolutive** – perfectionnée de façon conséquente

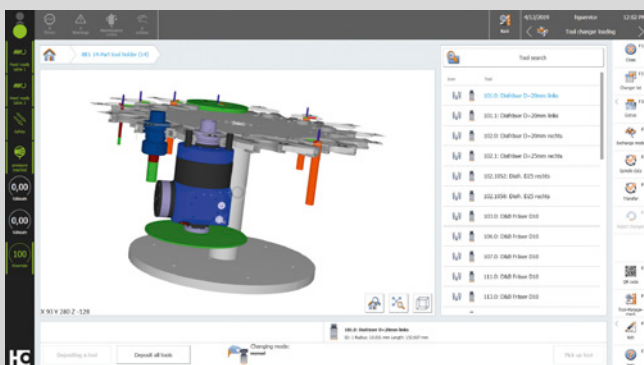

### APERÇU DES POINTS FORTS :

- Commande directe et efficace, jusqu'à 30 % plus rapide
- Plus informative et transparente grâce à des informations complémentaires et à des aperçus en live au lieu d'icônes de programme
- Nouvelles applications pour la commande de machines et d'installations (ex. : NcCenter dans PC87 control pour machines CN ou woodCommander 4 pour machines au défilé)
- Design moderne et attrayant, basé sur le nouveau design de machine HOMAG

# Logiciels | CENTATEQ T-300

Les logiciels et les modules de commande HOMAG garantissent une flexibilité et une sécurité élevées. Egalement disponibles chez HOMAG : interfaces vers des systèmes de programmation et de construction externes, programmes d'aide pour les emboîtements et modules pour la surveillance de la machine et le suivi du rendement.

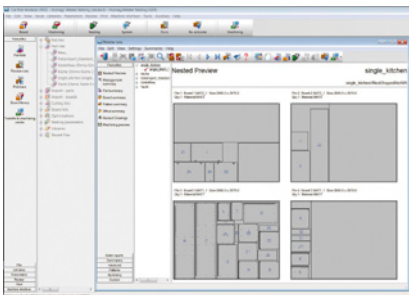

## Cut Rite Nesting

- Logiciels d'optimisation : woodNest Basic et Cut Rite Nesting
- Optimisation et génération de plans de coupe pour pièces rectangulaires et pièces de forme (woodNest Basic : manuel | Cut Rite Nesting : automatique)
- Fonctions avec Cut Rite :
  - Import de listes de pièces, ex. à partir d'Excel ou import direct de programmes woodWOP
  - Stratégies de fraisage supplémentaires „Stege“, „Common Line“ et „Stay-Down“
  - Comprend la gestion des matériaux, le triage des pièces selon le type de matériau et l'impression des étiquettes au bureau
  - Edition manuelle de plans de coupe



## powerTouch PC87 en commande tactile complète

- Affichage en 3D du bâti, des consoles, des ventouses et de la pièce
- Allocation simple par Drag & Drop
- Enregistrement et chargement de situations d'allocations complètes
- Proposition de place spécifique automatique avec types de ventouses à pré-sélectionner
- Placement manuel tactile des dispositifs de serrage en tenant compte de toutes les zones de déplacement

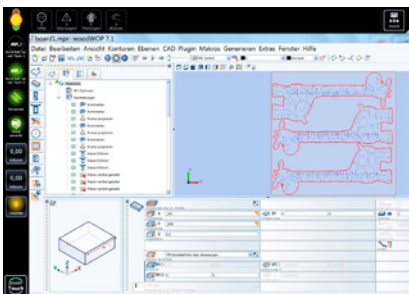

## woodWOP : programmation rapide et rationnelle

- Commande rapide et intuitive par une navigation simple et directe
- Utilisation libre de variables pour une programmation flexible de variantes
- Création rapide des sous-programmes personnels
- Une programmation plus fiable grâce à un graphique en 3D de la pièce, des usinages et des éléments de serrage
- Convivialité élevée grâce à des fenêtres librement réglables, la possibilité d'affichage multi-écrans, des masques de saisie neutres du point de vue de la langue, des graphiques d'aide et bien plus encore.
- Le plus grand forum pour la programmation CNC sur Internet : [forum.homag.com](http://forum.homag.com)



# Caractéristiques techniques |

## Surface d'implantation et caractéristiques techniques

### DIMENSIONS DE TRAVAIL

Dimension de pièces max.	L x l x D	mm	6 400 x 1 550 x 260
--------------------------	-----------	----	---------------------

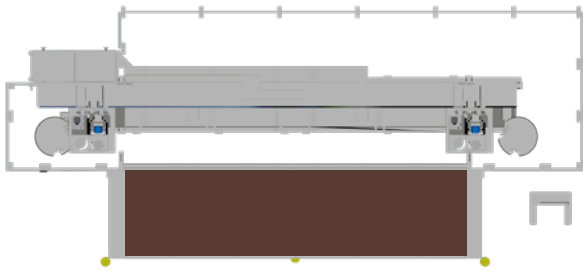

### DIMENSIONS D'INSTALLATION

Cotes d'installation	L x l x H	mm	11 100 x 5 650 x 2 250
----------------------	-----------	----	------------------------

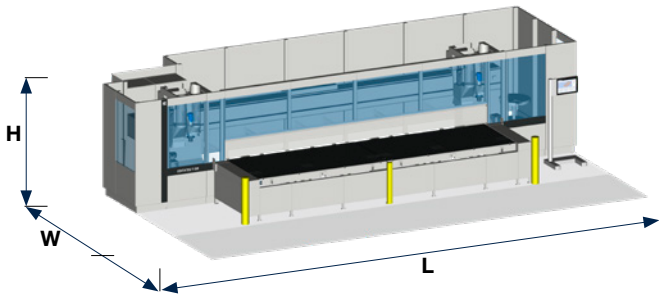

### DONNÉES TECHNIQUES

Vitesse vectorielle	m/min	(X - Y) 141 - (Z) 19
Air comprimé	bar	7
Raccordement air comprimé	pouces	R 3/4
Supports d'aspiration	mm	2 x 250
Puissance d'aspiration	m3/h	2 x 4 950
Connexion électrique	kW	46

# VALYOU

Our Mission, Your Performance.

## LIFE CYCLE SERVICES

Des performances élevées, des déroulements plus efficaces, une assistance plus rapide, une disponibilité garantie et un potentiel intellectuel croissant.

### EQUIPE ET TAILLE

Le plus grand réseau mondial de service du secteur avec plus de 1 350 collaborateurs SAV.

### INSTALLATION ET MISE EN SERVICE

Nous ne faisons appel qu'à des experts qualifiés pour vous garantir un bon départ.

### UTILISATION ET COMMANDE

Après une formation compétente du personnel opérateur à la commande intuitive, des applications intelligentes facilitent grandement la vie de l'opérateur.

### ENTRETIEN ET MAINTENANCE

Nous nous tenons à votre disposition pour garantir le bon fonctionnement de votre équipement. Vous décidez de la fréquence et de la mesure dans laquelle nous intervenons. Mieux vaut prévenir que guérir.

### eSHOP ET AVANTAGES EN LIGNE

Quelques clics suffisent – et le tour est joué ! Les pièces de rechange, en particulier, bénéficient sur les marchés disponibles d'offres en ligne exclusives très avantageuses. [shop.homag.com](http://shop.homag.com).

### ASSISTANCE TÉLÉPHONIQUE ET DISPONIBILITÉ

En cas d'urgence, nous répondons présents de diverses manières. Directement par téléphone, par voie numérique via une application ou une visio, ou grâce au service sur site. Avec plus de 90 sociétés de SAV locales dans le monde entier, nous sommes au plus près de vous. Avec plus de 35 000 pièces de rechange disponibles, nous pouvons livrer 85 % de vos commandes immédiatement.

### FORMATION ET FORMATION CONTINUE

Avec nos formations en présentiel, en ligne en direct ou grâce à l'eLearning, nous offrons tous les moyens modernes d'acquérir des connaissances utiles. Nous proposons plus de 4 000 formations clients par an. Pour ce faire, nous sommes présents sur place dans 19 pays pour vous accompagner avec nos propres modules de formation.

### MODERNISATION ET AMÉLIORATION

Nous adaptons notre programme de modernisation à votre machine. Nous pouvons, si vous le souhaitez, évaluer vos données et vous conseiller lors de la prochaine étape.

### ANALYSE ET DURABILITÉ

Sur demande, nous analysons tous vos processus à l'aide d'outils et de procédures renommés (LeanSixSigma). Nous disposons pour cela d'une grande équipe d'experts certifiés.

### FINANCEMENT ET CONSEIL

Nous vous proposons des concepts de financement sur mesure dans le monde entier. Plus de 60 ans d'expérience et un réseau de partenaires de banques et d'assurances de renom vous aident à faire le bon choix. Transparence et fiabilité garanties.

**Aide rapide :**

Taux de résolution de 94 %  
via l'assistance téléphonique

**Des experts près de chez vous :**

1 350 collaborateurs SAV dans le  
monde entier

**Notre puissance logistique :**

>1 000 expéditions de pièces de  
rechange à l'international par jour

**Aucun autre fabricant ne  
propose cela :**

>150 000 machines avec une  
documentation électronique en  
28 langues sur eParts





**HOMAG Group AG**

info@homag.com  
www.homag.com

**YOUR SOLUTION**